

SKAT

PoE-4E-2E v.2

POE КОММУТАТОР



Руководство по эксплуатации

Благодарим Вас за выбор нашего коммутатора SKAT PoE-4E-2E v.2

Перед эксплуатацией ознакомьтесь с настоящим руководством.

Руководство по эксплуатации содержит основные технические характеристики, описание конструкции и принципа работы, способ установки на объекте и правила безопасной эксплуатации коммутатора SKAT PoE-4E-2E v.2 (далее по тексту: изделие).

	<p>Изделие SKAT PoE-4E-2E v.2 представляет собой специализированный неуправляемый PoE коммутатор для использования в системах видеонаблюдения и безопасности. Характеризуется высокой надежностью работы благодаря защите от электростатических разрядов и перепадов напряжения, позволяет организовать качественную передачу информации в сети Ethernet.</p>
---	--

Устройство обеспечивает автоматическое обнаружение и подачу питания для устройств с питанием, соответствующих стандарту IEEE 802.3 af/at/bt на PoE++ / Hi-PoE. Неуправляемый коммутатор PoE имеет функции Hi-PoE и POE WATCHDOG, которые могут эффективно решать проблемы с питанием мощных устройств, таких как купольные камеры и беспроводные точки доступа и добиться автоматической перезагрузки при “зависании” оборудования. Аналогичным образом, он может решить проблемы, связанные с ежегодным перезапуском оборудования.

Особенности:

- функция POE WATCHDOG: автоматическое определение потока данных, если данные перестают поступать коммутатор перезагружает порт;
- Hi-PoE: первый порт может выводить Hi-PoE – 60 Вт;
- стандарт PoE: IEEE802.3 af/at/bt / PoE++ / Hi-PoE, поддерживает стандартное обнаружение всех портов;
- поддержка питания для устройств PoE, таких как точки доступа и камеры видеонаблюдения, подключенных по кабелям Ethernet Cat 5e/6;
- поддержка функции автоматического определения типа кабеля прямой/перекрещенный (MDI/MDIX);
- грозозащита 6 кВ;
- максимальная мощность на порт 30 Вт;
- отсутствие необходимости настройки перед использованием;
- индикатор панели контролирует рабочее состояние и помогает анализировать неисправности.

ТЕХНИЧЕСКИЕ ХАРАКТЕРИСТИКИ

Таблица 1

Наименование параметра	Значение параметра
Порт	4xEthernet (10/100 Мбит/с), 2xUplink (10/100 Мбит/с) Порты 1–4 поддерживают PoE (выход первого порта 60 Вт)
Функция	N - Стандартный режим V – режим VLAN S - режим увеличенной дальности передачи данных
Поддерживаемые стандарты	IEEE802.3 IEEE802.3i 10BASE-T IEEE802.3u100BASE-TX IEEE 802.3ab1000BASE-T IEEE802.3x IEEE802.3 af/at/bt
Метод передачи	Store and forward
Пропускная способность аппаратной части, Гбит/с	1,6
Скорость обслуживания пакетов, Мп/с	1,15
Размер таблицы MAC-адресов	1K
Размер буфера пакетов, Мб	0,768
Максимальная дальность передачи портов, м*	150 250 в режиме увеличенной дальности передачи данных
Максимальная мощность на порт, Вт	30 (60 для первого порта)
Общая мощность, Вт	80
Потребляемая мощность в режиме ожидания, Вт:	5
Питание	Встроенный источник переменного тока: 100 ~ 240 В 50-60 Гц 1 А
Диапазон рабочих температур, °С	от -10 до +55
Относительная влажность воздуха при 25 °С, %, не более	95
Габаритные размеры ШxГxВ, не более в упаковке/без упаковки, мм	265*220*68/190*130*35
Вес НЕТТО / БРУТТО, кг	0,7/1,0
Грозозащита, кВ	6

* Тип кабеля влияет на дальность передачи информации, для достижения наилучших результатов используйте кабель UTP Cat5e/6

СОДЕРЖАНИЕ ДРАГОЦЕННЫХ МЕТАЛЛОВ И КАМНЕЙ

Изделие драгоценных металлов и камней не содержит.

КОМПЛЕКТ ПОСТАВКИ

Наименование	Количество
Коммутатор SKAT PoE-4E-2E	1 шт.
Кабель сетевой	1 шт.
Руководство по эксплуатации	1 экз.
Тара упаковочная	1 шт.

УСТРОЙСТВО И РАБОТА ИЗДЕЛИЯ

КРАТКОЕ ОПИСАНИЕ КОНСТРУКЦИИ

Изделие выполнено в металлическом корпусе.

Вид передней панели с описанием функциональных элементов приведен на рисунке 1.

Основные технические характеристики изделия приведены в таблице 1.

Описание работы функционального переключателя приведена таблице 2.

Описание работы светодиодных индикаторов приведено в таблице 3.



Рисунок 1 – передняя панель изделия

ФУНКЦИОНАЛЬНЫЙ ПЕРЕКЛЮЧАТЕЛИ

Таблица 2

Маркировка	Режим	Описание
N	Стандартный режим	Все порты свободно обмениваются данными, адаптируясь к общей среде передачи данных
V	VLAN Изоляция порта	При включении режима VLAN порты Ethernet могут взаимодействовать только с портом Uplink. Информация, передающаяся между каждым портом Ethernet и портом Uplink, изолируется от других портов. В данном режиме снижается нагрузка на процессор, уменьшается потребление полосы пропускания, предотвращаются потери и повышается безопасность передачи данных.
S	Режим увеличенной дальности передачи	Ограничение скорости передачи данных до 10 Мбит/с, при этом увеличивается дальность передачи до 250 метров

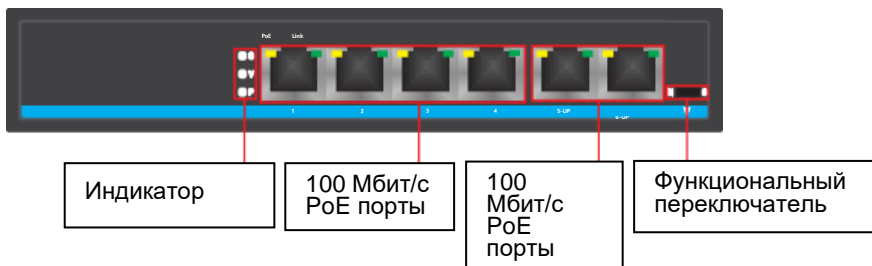
ОПИСАНИЕ РАБОТЫ СВЕТОДИОДНЫХ ИНДИКАТОРОВ

Таблица 3

Индикатор		Состояние	Описание
Индикатор питания: P		Горит постоянно	Питание подключено
		Не горит	Питание не подключено
		Мигает	Линия не исправна или перегрузка по току потребления
Увеличение дальности: S		Горит постоянно	Включен режим увеличения дальности передачи данных
Изоляция порта VLAN: V		Горит постоянно	Режим изоляции порта ВКЛЮЧЕН
Индикатор PoE	Оранжевый	Горит постоянно	Подключено оборудование с поддержкой питания PoE и передача данных работает
		Не горит	Не подключено оборудование с питанием или отсутствует источник питания
	Зелёный	Горит постоянно	Линия активна
		Не горит	Линия не активна
Индикация портов		Зелёный индикатор ВКЛЮЧЕН	Соответствующие порты работают в режиме 100 Мбит/с
		Оранжевый индикатор ВКЛЮЧЕН	Соответствующие порты работают в режиме 1000 Мбит/с
		Мигает	Сетевое подключение активно

МЕРЫ БЕЗОПАСНОСТИ

При установке и эксплуатации изделия необходимо руководствоваться действующими нормативными документами, регламентирующими требования по охране труда и правила безопасности при эксплуатации электроустановок.

Установку, демонтаж и ремонт изделия производить при отключенном питании.

Мощность подключаемых PoE устройств не должна превышать значений, указанных в таблице 1.

	<p style="text-align: center;">ВНИМАНИЕ!</p> <p>Следует помнить, что в рабочем состоянии к изделию подводится опасное для жизни напряжение электросети 220 В.</p> <p>Обслуживание и ремонт изделия должны проводиться квалифицированным персоналом.</p>
---	--

	<p style="text-align: center;">ВНИМАНИЕ!</p> <p>Эксплуатация изделия без защитного заземления запрещена! Установку, демонтаж и ремонт производить при полном отключении изделия от электросети 220 В.</p>
---	--

УСТАНОВКА НА ОБЪЕКТЕ

	<p style="text-align: center;">ВНИМАНИЕ!</p> <p>Установку изделия должен производить специально обученный персонал. Запрещается допускать к обслуживанию изделия неквалифицированный персонал.</p>
---	---

	<p style="text-align: center;">ВНИМАНИЕ!</p> <p>При подключении устройств и установке изделия оно должно быть отключено от основного питания.</p>
---	--

Устанавливайте изделие в месте, с ограниченным доступом посторонних лиц.

	<p style="text-align: center;">ВНИМАНИЕ!</p> <p>При установке предусмотрите защиту от попадания на корпус изделия прямых солнечных лучей.</p>
---	--

Место установки изделия должно обеспечивать свободное, без натяжения, размещение кабелей подключения сети и оборудования. При этом кабельную проводку необходимо разместить так, чтобы исключить к ней свободный доступ. Оборудование должно быть заземлено.

ПОДГОТОВКА К РАБОТЕ

- Перед установкой отключите питание подключаемого оборудования во избежание его повреждения.
- Посредством сетевых кабелей UTP подключите IP-видеокамеры с питанием PoE к портам Ethernet (см. рисунки 1, 2).
- Используйте порт Uplink для подключения к нему компьютера или IP-видеорегистратора (см. рисунки 1, 2).
- Проверьте исправность устройств и правильность подключения, убедитесь в надежности соединений и подайте электропитание на изделие.
- После включения изделия проверьте правильность работы подключенных устройств.



Рисунок 2 – общая схема подключения устройств к коммутатору

ТЕХНИЧЕСКОЕ ОБСЛУЖИВАНИЕ

Техническое обслуживание должно проводиться квалифицированными специалистами. Перед проведением технического обслуживания необходимо внимательно изучить настоящий документ.

С целью поддержания исправности в период эксплуатации необходимо проведение регламентных работ.

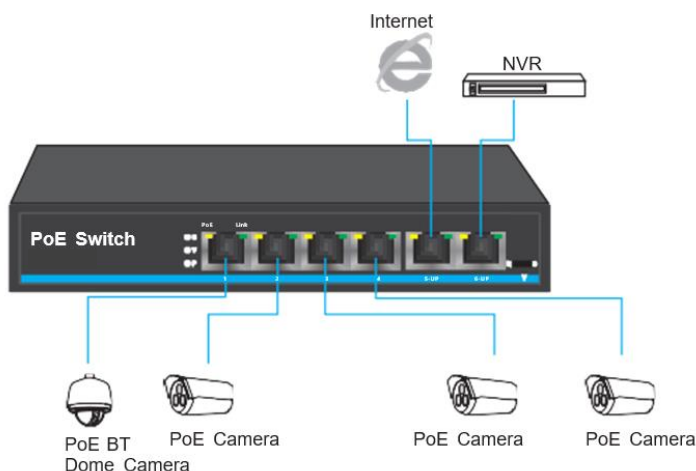
Регламентные работы включают в себя периодический (не реже одного раза в полгода) внешний осмотр с удалением пыли, а также проверку работоспособности изделия, контактов электрических соединений.

ВОЗМОЖНЫЕ НЕИСПРАВНОСТИ И МЕТОДЫ ИХ УСТРАНЕНИЯ

В случае возникновения неисправностей попробуйте приведенные ниже рекомендации.

- Убедитесь, что изделие подключено в соответствии с руководством по эксплуатации.
- Проверьте контакты сетевых кабелей RJ45; конструкция сетевых кабелей должна соответствовать международным стандартам EIA/TIA568A или 568B.
- Убедитесь в том, что мощность подключенных PoE устройств соответствует указанным в таблице 1.
- Замените проблемное устройство заведомо рабочим, чтобы проверить, сохраняется ли проблема.

При невозможности самостоятельно устранить нарушения в работе изделия направьте его в ремонт.

ГАРАНТИЙНЫЕ ОБЯЗАТЕЛЬСТВА

Срок гарантии устанавливается 3 года со дня продажи. Если дата продажи не указана, срок гарантии исчисляется с момента (даты) выпуска.

Срок службы — 10 лет с момента (даты) ввода в эксплуатацию или даты продажи. Если дата продажи или ввода в эксплуатацию не указаны, срок службы исчисляется с момента (даты) выпуска.

Предприятие-изготовитель гарантирует соответствие заявленным параметрам при соблюдении потребителем условий эксплуатации.

Отметки продавца в руководстве по эксплуатации источника, равно как и наличие самого руководства по эксплуатации, паспорта и оригинальной упаковки не являются обязательными и не влияют на обеспечение гарантийных обязательств.

Предприятие-изготовитель не несет ответственность и не возмещает ущерб за дефекты, возникшие по вине потребителя при несоблюдении правил эксплуатации и монтажа.

СВИДЕТЕЛЬСТВО О ПРИЕМКЕ

Наименование:

Коммутатор **SKAT PoE-4E-2E v.2**

Дата выпуска « ___ » _____ 20__ г.

соответствует требованиям ТУ «Сетевое оборудование SKAT PoE»
ФИАШ.430600.129 ТУ, ТР ЕАЭС 037/2016 «Об ограничении применения опасных
веществ в изделиях электротехники и радиоэлектроники», ТР ТС 004/2011 «О
безопасности низковольтного оборудования», ТР ТС 020/2011 «Электромагнитная
совместимость технических средств» и признан годным к эксплуатации.



Штамп службы
контроля качества:

ОТМЕТКИ ПРОДАВЦА

Продавец _____

Дата продажи « ___ » _____ 20__ г. м. п.

ОТМЕТКИ О ВВОДЕ В ЭКСПЛУАТАЦИЮ

Монтажная организация _____

Дата ввода в эксплуатацию « ___ » _____ 20__ г. м. п.

Служебные отметки _____

БАСТИОН



Техподдержка
WhatsApp



Техподдержка
Telegram

bast.ru – основной сайт
skat-ups.ru – интернет-магазин
техподдержка: 911@bast.ru
справочная служба: info@bast.ru
горячая линия: 8-800-200-58-30

Произведено в Китае

Формат: А5 ФИАШ. 423141.367 РЭ-1